

ООО «Кемпфер»

**109428, Россия, г. Москва,
1-ый Вязовский проезд, дом 4, корп.1, офис 408**

**Телефон: +7 (495) 108-73-20
e-mail: info@kampfer.ru www.kampfer.ru**

адрес изготовителя:

**428000, Россия, МО, Люберецкий район,
п.Красково, промзона «Мотяково» С2К4**





**ДЕТСКИЕ СПОРТИВНЫЕ КОМПЛЕКСЫ
KAMPFER**

**Classic Wall, Swedish Wall,
Helena Wall, Helena Maxi Wall, Winner Wall**



ОБЩЕЕ РУКОВОДСТВО ПО СБОРКЕ И ЭКСПЛУАТАЦИИ

г. Москва

	
<p>Kampfer Classic Wall Модели Стандарт / Спецзаказ 3 метра Сборка по пунктам 4.1.- 4.5.</p>	<p>Kampfer Swedish Wall Модели Стандарт / Спецзаказ 3 метра Сборка по пунктам 4.1.- 4.11.</p>
	
<p>Kampfer Helena Wall Модели Стандарт / Спецзаказ 3 метра Сборка по пунктам 4.1.- 4.12.</p>	<p>Kampfer Helena Maxi Wall Модели Стандарт / Спецзаказ 3 метра Сборка по пунктам 4.1.- 4.13.</p>
	
<p>Kampfer Winner Wall Модели Стандарт Сборка по пунктам 4.1.- 4.12., 4.14-4.15</p>	

4.16. Перед использованием проверить прочность всех креплений и узлов Комплекса. Подтянуть ослабленные соединения.

4.17. Разборку Комплекса производить в обратной последовательности.

5. МЕРЫ БЕЗОПАСНОСТИ. ВНИМАНИЕ!

5.1. Не допускается установка Комплекса в помещениях с непрочными стенами (стены должны быть кирпичными или бетонными толщиной не менее 100 мм).

5.2. Периодически (раз в неделю) проверять надежность затяжки элементов крепежа и надежность закрепления установленного Комплекса.

5.3. Для предотвращения травм рекомендуется использовать мягкий настил на полу под спортивными снарядами.

5.4. Не рекомендуется допускать к занятиям детей без предварительной консультации с врачом.

6. ПЕРЕВОЗКА И ХРАНЕНИЕ

6.1. Транспортировка производится в упаковке производителя, любым видом транспорта при соблюдении его сохранности.

6.2. Условия хранения соответствует 2 (С) по ГОСТ 15150-69. До установки в рабочее положение хранить в упаковке завода-изготовителя в закрытых сухих помещениях с естественной вентиляцией воздуха.

7. ГАРАНТИЙНЫЕ ОБЯЗАТЕЛЬСТВА

7.1. Изготовитель гарантирует соответствие изделия требованиям технических условий СТО 49244370-001-2012, при соблюдении покупателем правил транспортировки, хранения, сборки и эксплуатации.

7.2. Гарантийный срок эксплуатации изделия – 24 месяцев со дня продажи, но не более 30 месяцев со дня изготовления.

8. УТИЛИЗАЦИЯ

Комплекс не содержит опасных для здоровья и жизни веществ. Утилизацию отходов осуществлять в соответствии с СанПиН 2.1.7.1322-03.

9. УПАКОВКА. СВИДЕТЕЛЬСТВО О ПРИЕМКЕ

Комплекс упакован и признан годным к эксплуатации.

Дата изготовления «___» _____ 20__ г.

ОТК _____ Подпись _____ или личное клеймо

Отметка о продаже:

Дата “___” _____ Продавец _____
(расшифровка подписи)

М.П. (подпись)



Рисунок 5 примечание А. Высверливая отверстия в стойке ДСК соответствующее отверстиям на стойке с сеткой (используйте стойку №39 для разметки отверстий как шаблон) При сверлении, во избежание сколов рекомендуется на выходе приложить деревянный брусок или фанеру.



Рисунок 5 примечание В.

Настоящее руководство служит для ознакомления с правилами сборки, безопасной эксплуатации, транспортировки и хранения.

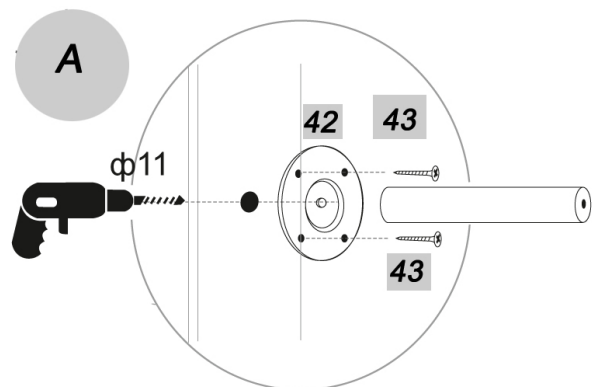
1. НАЗНАЧЕНИЕ ИЗДЕЛИЯ

Пристенный детский спортивный комплекс Kampffer (далее по тексту Комплекс) предназначен для занятий физическими упражнениями, развивающими силу и координацию движений Вашего ребенка в домашних условиях.

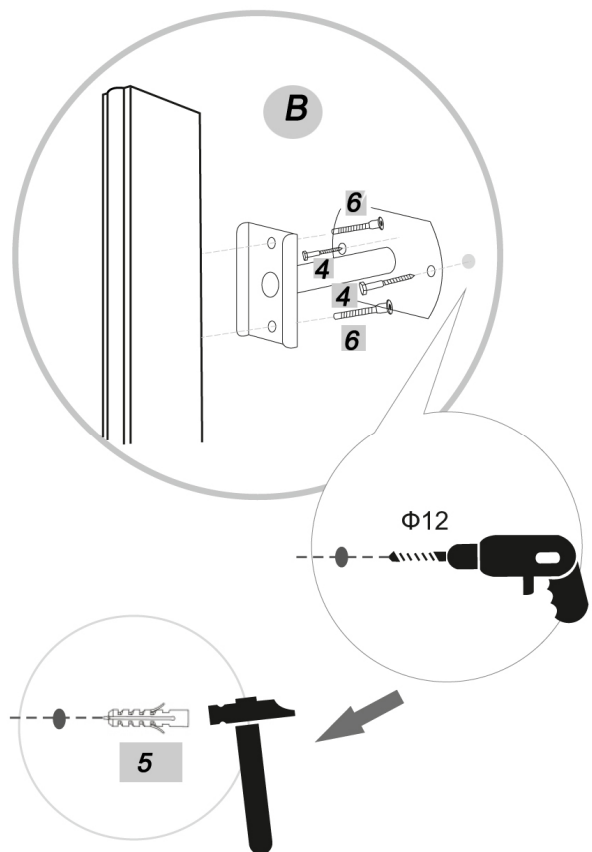
2. ОСНОВНЫЕ ТЕХНИЧЕСКИЕ ДАННЫЕ

Комплекс представляет собой сборно-разборную каркасную конструкцию на основе деталей из дерева. Комплекс устанавливается на полу и закрепляется к вертикальной стене.

Основные технические характеристики приведены в таблице:

Минимальный допустимый возраст ребенка	4 года
Максимальная допустимая нагрузка	120 кг
Занимаемая площадь в собранном виде (ДхШхВ) Classic Wall - Модель стандарт	0,15 x 0,65 x 2,42 м
Занимаемая площадь в собранном виде (ДхШхВ) Classic Wall - Модель спецзаказ	0,15 x 0,65 x 3 м
Занимаемая площадь в собранном виде (ДхШхВ) Swedish Wall, Helena Wall, Helena Maxi Wall – Модель стандарт	0,7 x 0,95 x 2,42 м
Занимаемая площадь в собранном виде (ДхШхВ) Swedish Wall, Helena Wall, Helena Maxi Wall - Модель спецзаказ	0,7 x 0,95 x 3 м
Занимаемая площадь в собранном виде (ДхШхВ) Winner Wall – Модель стандарт	0,7 x 1,74 x 2,42 м
Вес брутто - Classic Wall Модели Стандарт / Спецзаказ 3 метра	19 / 20кг
Вес брутто - Swedish Wall Модели Стандарт / Спецзаказ 3 метра	21 / 23 кг
Вес брутто - Helena Wall Модели Стандарт / Спецзаказ 3 метра	23 / 25 кг
Вес брутто - Helena Maxi Wall Модели Стандарт / Спецзаказ 3 метра	30 / 32 кг
Вес брутто – Winner Wall Модели Стандарт	36 кг
Гарантийный срок	1 год
Срок службы (не менее)	5 лет









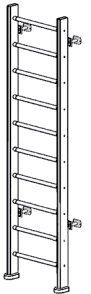
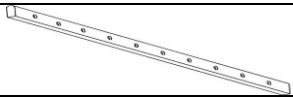
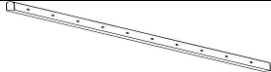

Для сборки и установки пристенной шведской стенки Вам понадобится инструменты для просверливания отверстия в стене - дрель со сверлами диаметром 12 мм (для некоторых особо прочных стен может потребоваться перфоратор). Для установки металлического турника Вам понадобится дрель со сверлами диаметром 10 мм.

Увеличение высоты: Если Вам не подходит стандартная высота шведской стенки, то можно приобрести модель спецзаказ 3-х метровой высоты.

Уменьшение высоты: При желании, можно подпилить нижние части стоек до нужной высоты и закрыть подпил декоративными опорами.

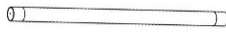
В связи с постоянной работой над совершенствованием выпускаемой продукции возможны изменения, не отраженные в настоящем руководстве. Внесенные изменения не ухудшают потребительских свойств продукции.

3. ШВЕДСКАЯ СТЕНКА – КОМПЛЕКТНОСТЬ МОДЕЛЕЙ Classic Wall, Swedish Wall, Helena Wall, Helena Maxi Wall

№	Наименование	Вид	Classic Wall	Swedish Wall	Helena Wall	Helena Maxi Wall	Winner Wall
							
1	стойка левая (дерево)		1	1	1	1	1
2	стойка правая (дерево)		1	1	1	1	1
3	кронштейн пристенный		6	6	6	6	6
4	саморез «Глухарь» 8x60		12	12	12	12	12
5	дюбель 12x60		12	12	12	12	12
6	конфирмат 7x70		12	12	12	12	12
7	ключ для конфирмата		1	1	1	1	1
8	опора нижняя (колодка)		2	2	2	2	2
9	Ступенька-поперечина (черенок 32x575 со втулками)		Модели стандарт/ * спецзаказ 3 метра				
			10/12 *	10/12 *	10/12 *	10/12 *	10
10	саморез «Глухарь» 6x60		20/24 *	20/24 *	20/24 *	20/24 *	20
11	шайба 6		20/24 *	20/24 *	20/24 *	20/24 *	20
12	заглушка ф16 (пластмасса)		20/24 *	20/24 *	20/24 *	20/24 *	20
13	ключ гаечный торцовый S10		1	1	1	1	1
14	Руководство по сборке и эксплуатации		1	1	1	1	1

4.15 Стойка с сеткой – схема сборки

Собрать и установить стойку с сеткой следуя схеме на рисунке 5 и примечаниям к рисунку 5 А и В.











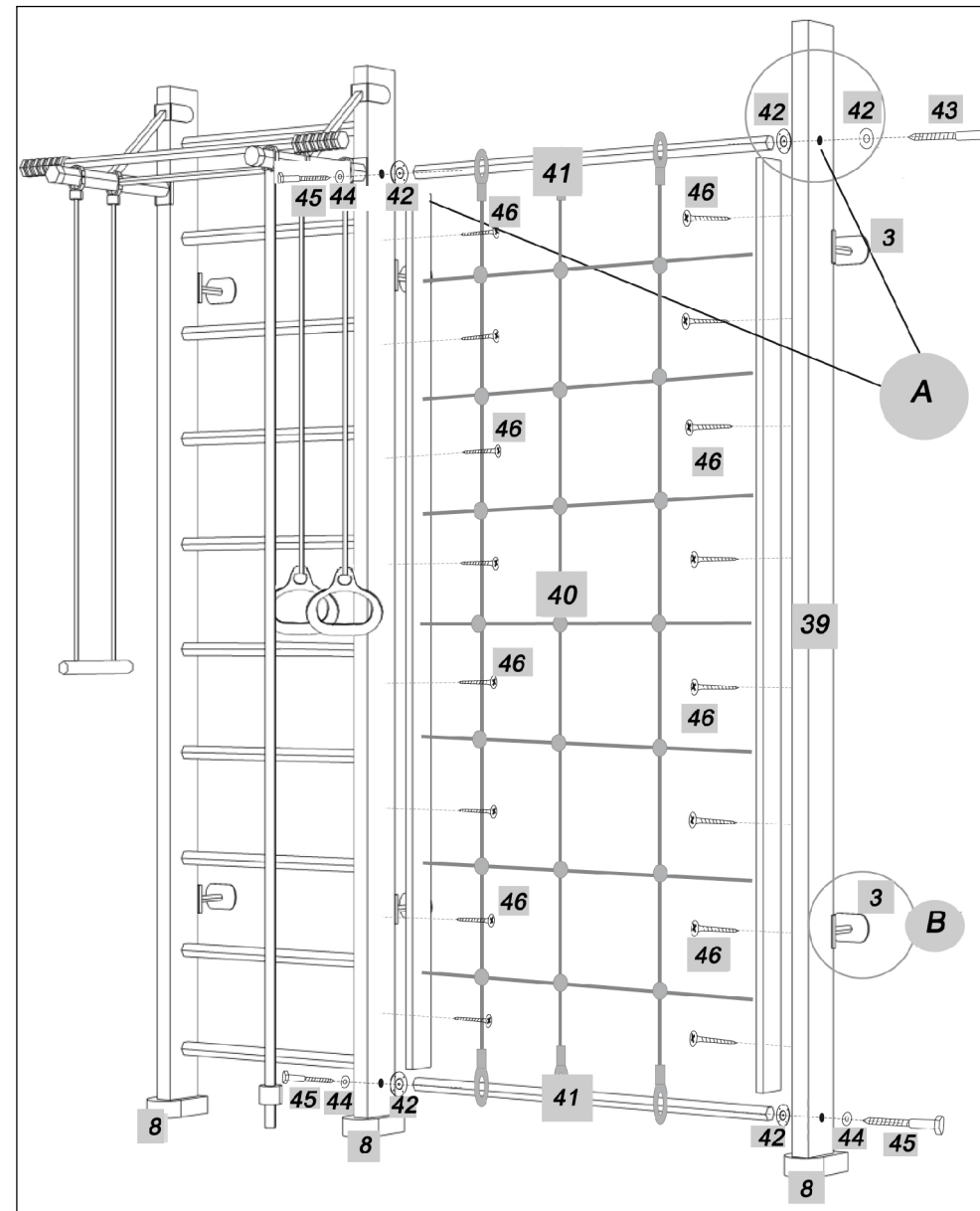

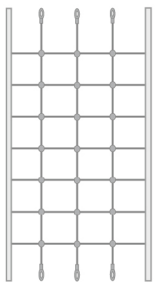





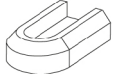
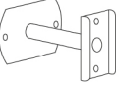





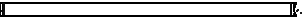



Рисунок 5

4.14 Стойка с сеткой - Комплектность модели Winner Wall



39 1x		40 1x	
41			
	2x		
42		43 3,5*25	
4x		16x	
44 M12		45 10*90	
4x		4x	
46 3,5*50		8	
16x		1x	
3		4 8*60	
2x		4x	
6 7*70		5 12*60	
4x		4x	

3.1 Турник металлический - Комплектность моделей Swedish Wall, Helena Wall, Helena Maxi Wall, Winner Wall

			Classic Wall	Swedish Wall	Helena Wall	Helena Maxi Wall	Winner Wall
№	наименование	вид					
14	кронштейн турника		-	2	2	2	2
15	ступень турника		-	1	1	1	1
16	перекладина турника		-	1	1	1	1
17	заглушка кронштейна		-	2	2	2	2
18	винт M8x60		-	2	2	2	2
19	винт M8x80		-	2	2	2	2
20	болт меб. M10x50		-	2	2	2	2
21	гайка колпачковая M8		-	6	6	6	6
22	гайка колпачковая M10		-	2	2	2	2
23	шайба M8		-	10	10	10	10
24	саморез 3.5x25		-	4	4	4	4
25	-	-	-	-	-	-	-
26	винт-кольцо		-	4	4	4	4
27	карабин винтовой (под канат)		-	1	1	1	1

(*номер 25 в данной таблице не используется)

**3. 2 АКСЕССУАРЫ - КОМПЛЕКТНОСТЬ МОДЕЛЕЙ
Helena Wall, Helena Maxi Wall**

№	Наименование	Вид	Classic Wall	Swedish Wall	Helena Wall	Helena Maxi Wall	Winner Wall
28	канат		-	-	1	1	1
29	кольца гимнастические		-	-	1	1	1
30	трапеция		-	-	1	1	1

4.13. Собрать и установить тренажер Posture 2 (wall) следуя инструкции.

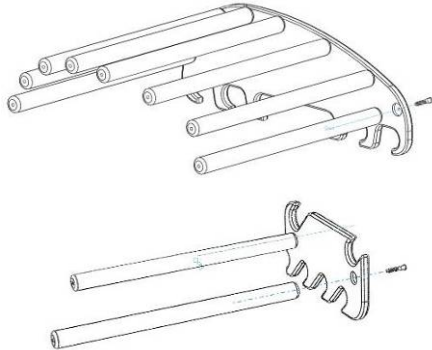
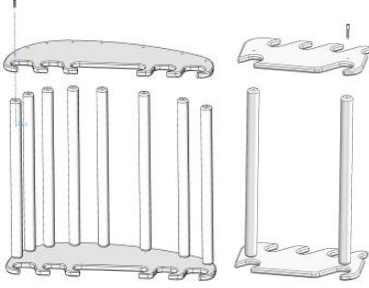
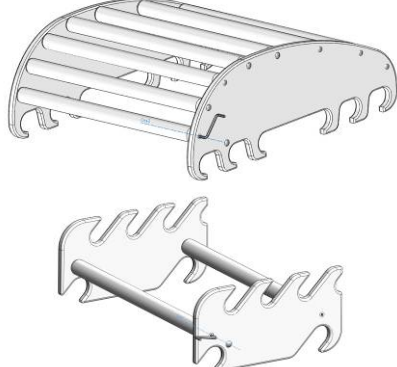
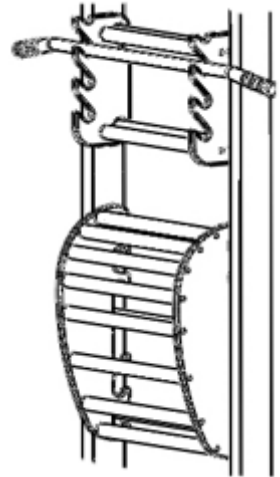
<p>1. Вставить перекладины (№32) в соответствующие вырезы левых боковин (№31, 36). Закрепить не плотно конфирматами (№33) с помощью ключа для конфирмата (№35).</p> 	<p>2. Вставить перекладины (№32) в соответствующие вырезы правых боковин (№31, 36). Закрепить не плотно конфирматами (№33) с помощью ключа для конфирмата (№35).</p> 
<p>3. Выровнять тренажер в плоскостях (придавливая к полу). Довернуть конфирматы (№33) ключом (№35) до упора. Поставить декоративные заглушки (№34).</p> 	<p>4. Установить тренажер Posture на перекладины шведской стенки на удобной Вам высоте.</p> 

4.6. Сборку турника производить поэтапно, следуя инструкции.



Рисунок 4

4.7 Соединить кронштейны (№14) и перекладину (№15) (рисунок 4) и закрепить между собой, используя прилагаемые винты (№18). Установить перекладину турника (№16) на кронштейнах (№14) и закрепить, используя винты (№19), шайбы (№23) и гайки (№21).

4.8. Установить собранный Турник на необходимой высоте. Используя отверстия в кронштейнах Турника как шаблон, разметить места под отверстия на стойках лестницы. Просверлить по полученной разметке в стойках лестницы отверстия диаметром 10 мм.



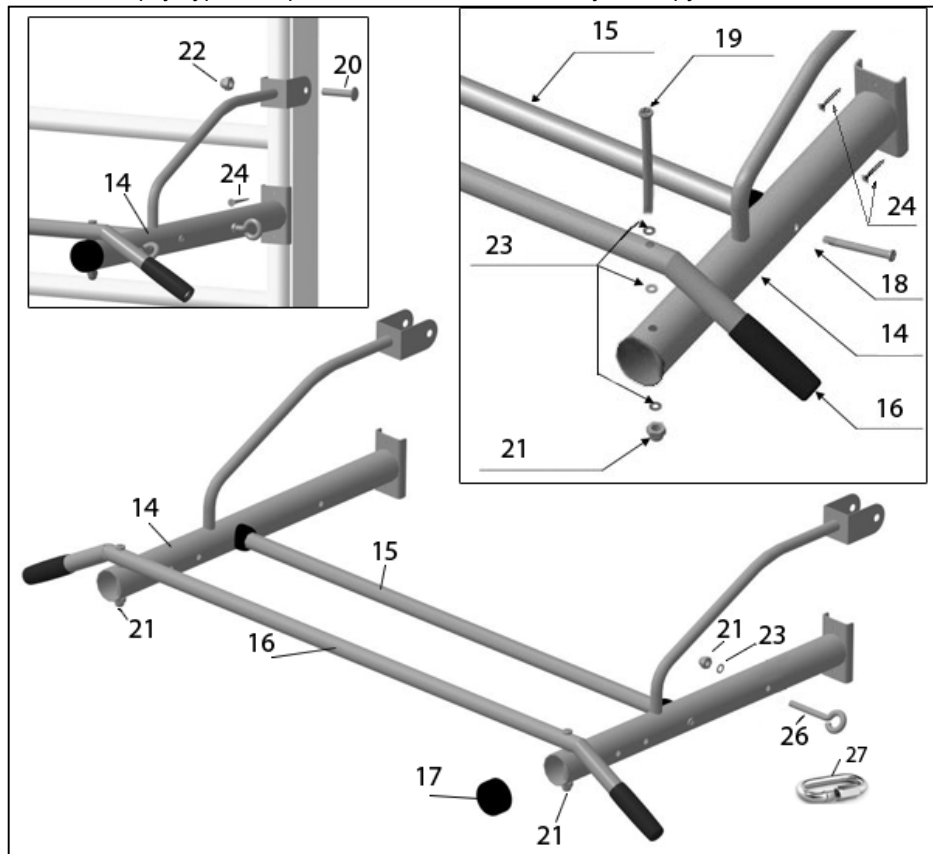



4.9. Установить кронштейны турника (№14) на лестницу и закрепить верхнюю часть в просверленных ранее отверстиях стоек, используя мебельные болты (№20) и гайки (№22).

4.10. Закрепить нижнюю часть кронштейнов турника (№14) на стойках лестницы (№1,2), используя саморезы (№24).

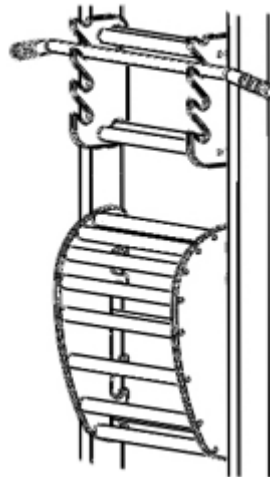
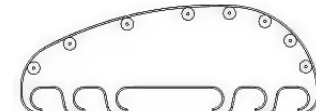
4.11. Установить на кронштейны турника (№14) винт кольца для навесного оборудования (№26) и закрепить, используя шайбы (№23) и гайки (№21).

4.12. Закрепить на винт-кольца навесное оборудование установить кантат (№28) при помощи карабина (№27), затем трапецию (№30) и кольца (№29), как показано на рисунке 1 или в другом порядке на свое усмотрение.

3.3 ТРЕНАЖЕР KAMPFER POSTURE - Комплектность модели Helena Maxi Wall

			Classic Wall	Swedish Wall	Helena Wall	Helena Maxi Wall	Winner Wall
№	Наименование	Вид					
31	Боковина тренажера Posture		-	-	-	2	-
32	Перекладина тренажера Posture		-	-	-	9	-
33	Конфирмат 7x50		-	-	-	18	-
34	Заглушка для конфирмата		-	-	-	18	-
35	Ключ для конфирмата		-	-	-	1	-
36	Боковина креплений турника Posture		-	-	-	2	-
37	Турник Posture		-	-	-	1	-

4. ПОДГОТОВКА К ЭКСПЛУАТАЦИИ И СБОРКА



Рисунок 1

Внимание: Во избежание механических повреждений комплектующих сборка и разборка элементов детского спортивного комплекса (закрутка и раскрутка саморезов, шурупов, винтов) должна производиться без применения электроинструментов (шуруповёрты, дрели и т. п.) за исключением сверления отверстий в стене и стойках, а также отпилков лишней длины деревянной лестницы.

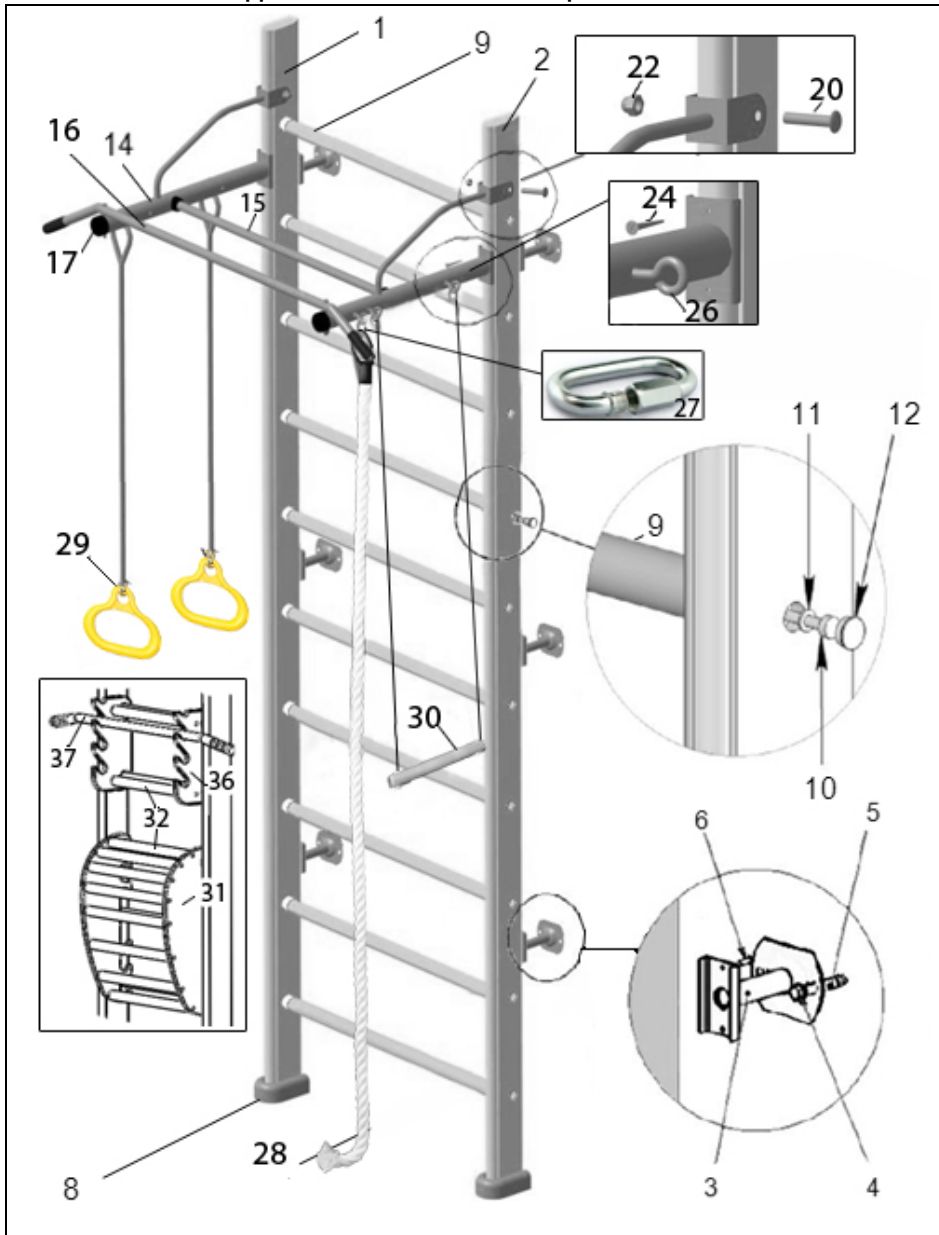

Рисунок 2

- 4.1. Освободить комплектующие детали от упаковки. Убедиться, что комплектность поставки совпадает с паспортными данными.
- 4.2. Сборку производить поэтапно, следуя указаниям данного руководства.
- 4.3. Вставить ступени-поперечины (№9) в соответствующие отверстия стоек (№1, №2) (рисунок 2). С помощью саморезов (№10) и шайб (№11) закрепить поперечины к стойкам. Установить заглушки (№12) (рисунок 1).

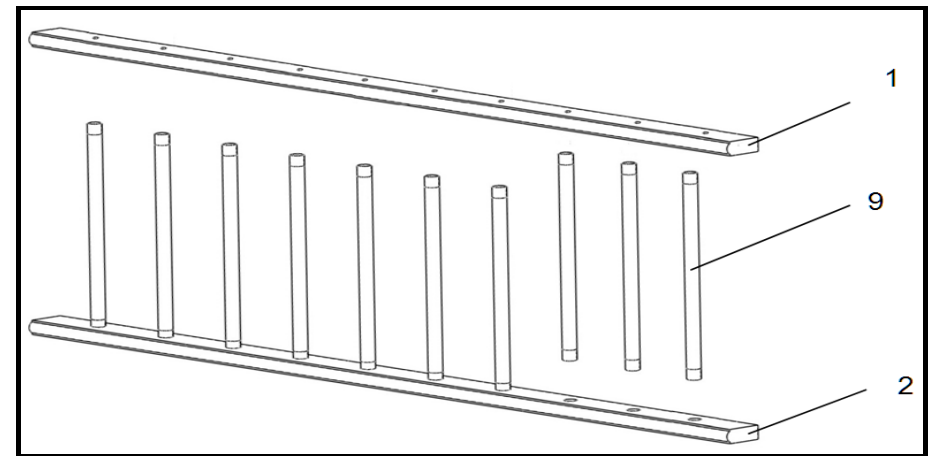
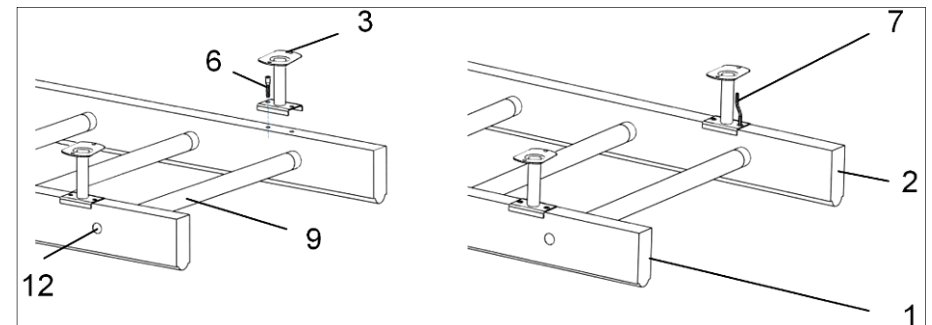

Рисунок 3

- 4.4. Установить пристенные крепежные кронштейны (№3) на стойки (№1, №2) и закрепить их конфирматами (№6) (рисунок 3).
- 4.5. Поставить собранную лестницу на опоры нижние (№8) – приложить к стене. Отметить места сверления. Просверлить по полученной разметке в стене отверстия диаметром 12 мм. В отверстия забить дюбели (№5). Закрепить комплекс саморезами (№4).